

KORISNIČKO UPUTSTVO

KLIMA UREĐAJ



Pažljivo pročitajte ovo korisničko uputstvo pre rukovanja proizvodom i uvek ga držite pri ruci ako vam zatreba.

TIP: ZIDNI

Prevod originalne instrukcije

SADRŽAJ

Ovaj priručnik može sadržati slike ili sadržaje koji se razlikuju od modela koji ste kupili. Ovo uputstvo podleže reviziji od strane proizvođača.

UPUTSTVA ZA BEZBEDNOST	3
VAŽNA BEZBEDNOSNA UPUTSTVA	4
RAD.....	11
Napomene za rad	11
Unutrašnja jedinica	11
Spoljašnja jedinica	11
Zamena baterija.....	12
Podešavanje trenutnog vremena.....	13
Funkcija za hitne slučajeve.....	13
Korišćenje bežičnog daljinskog upravljača	14
EKRAN UNUTRAŠNJE JEDINICE.....	15
Ekran	15
UPUTSTVA ZA RAD	16
Režim hlađenja	16
Automatski režim (automatska promena režima / automatski režim rada).....	16
Režim sušenja	17
Režim grejanja	17
Režim ventilatora	18
Brzina ventilatora	18
Isključivanje svetla	19
Režim brze promene temperature	19
Kontrola pomeranja usmerivača	20
Ušteda energije.....	21
Dvostruki senzor	22
Sobna temperatura	22
Promena Celzijusa u Farenhajte °C~°F.....	22
Podešavanje tajmera za uključivanje/isključivanje	23
Korišćenje funkcije spavanja	24
Korišćenje specijalne funkcije.....	24
ZAŠTITA.....	25
FUNKCIJA AUTOMATSKOG RESTARTOVANJA	25
Funkcija automatskog restartovanja	25
ODRŽAVANJE	26
Filteri za vazduh.....	26
Čišćenje izmenjivača toplote	26
Održavanje na kraju sezone	26
OTKLANJANJE PROBLEMA	27

Naredne bezbednosne smernice imaju za cilj da spreče nepredviđene rizike ili štetu od nebezbednog ili nepravilnog korišćenja proizvoda. Ove smernice se dele na „UPOZORENJE” i „OPREZ” kao što je opisano ispod.



Ovaj simbol stoji uz pojmove i operacije koji mogu da predstavljaju rizik. Pažljivo pročitajte deo sa ovim simbolom i pratite uputstva kako biste izbegli rizik.



UPOZORENJE

Ovo znači da nepoštovanje uputstava može da dovede do ozbiljne povrede ili smrti.



OPREZ

Ovo znači da nepoštovanje uputstava može da dovede do manje povrede ili oštećenja proizvoda.

Na unutrašnjoj i spoljašnjoj jedinici nalaze se sledeće oznake.



Ova oznaka pokazuje da uređaj koristi zapaljivo rashladno sredstvo. Ako rashladno sredstvo iscure i ako se izloži spoljašnjem izvoru paljenja, postoji opasnost od požara.



Ova oznaka pokazuje da treba pažljivo pročitati uputstvo za upotrebu.



Ova oznaka pokazuje da servisno osoblje treba da koristi ovu opremu prema smernicama iz uputstva za ugradnju.



Ova oznaka pokazuje da su dostupne informacije, kao što su uputstvo za upotrebu ili uputstvo za ugradnju.

VAŽNA BEZBEDNOSNA UPUTSTVA

UPOZORENJE

Kako biste umanjili rizik od nastajanja požara, strujnog udara ili povrede lica prilikom korišćenja proizvoda, potrebno je poštovati osnovne mere predostrožnosti o bezbednosti, uključujući i one koje slede:

Deca u domaćinstvu

Ovaj uređaj nije namenjen za korišćenje za osobe (uključujući decu) sa umanjanim fizičkim, čulnim ili mentalnim sposobnostima ili za osobe sa nedostatkom iskustva i znanja, osim ako nisu pod nadzorom ili imaju pomoć pri korišćenju uređaja od strane osobe odgovorne za njihovu bezbednost. Decu treba nadgledati da bi se obezbedilo da se ne igraju uređajem.

Instalacija

- Nemojte da montirate klima uređaj na nestabilnoj površini ili na mestu gde postoji mogućnost da uređaj padne.
- Kontaktirajte ovlašćeni servisni centar prilikom montiranja ili promene lokacije klima uređaja.
- Bezbedno montirajte ploču i poklopac kontrolne kutije.
- Nemojte da montirate klima uređaj na mestu na kom se drže zapaljive tečnosti ili gasovi poput benzina, propana, razređivača za farbe itd.
- Vodite računa da prilikom montiranja klima uređaja ne stežete prekomerno cev i strujni kabl koji povezuju unutrašnju i spoljašnju jedinicu.
- Koristite standardni prekidač i osigurač koji su usaglašeni sa oznakom na klima uređaju.

- Nemojte da dovodite vazduh ili gas u ovaj sistem izuzev određenog rashladnog sredstva.
- Koristite nezapaljivi gas (azot) da biste proverili da li ima curenja i da biste pročistili vazduh; upotreba vazduha pod pritiskom ili zapaljivog gasa može izazvati požar ili eksploziju.
- Unutrašnje/spoljašnje ožičenje mora biti dobro pričvršćeno, a kablovi ispravno postavljeni kako se ne bi primenjivala sila prilikom povlačenja kabla iz terminala za povezivanje. Neispravne ili labave veze mogu da izazovu stvaranje toplote ili požar.
- Montirajte predviđeni strujni utikač i prekidač pre upotrebe klima uređaja.
- Nemojte da povezujete žicu za uzemljenje na cev za gas, gromobran ili telefonsko uzemljenje.
- Nijedan ventilacioni otvor ne sme da bude blokiran.
- Sredstva za isključivanje moraju biti ugrađena u fiksno ožičenje u skladu sa pravilima ožičenja.
- Nemojte da postavite jedinicu u potencijalno eksplozivnim atmosferama.

Rad

- Vodite računa da koristite isključivo delove navedene na spisku servisnih delova. Nemojte nikada da pokušavate da menjate opremu.
- Vodite računa da se deca ne penju na spoljašnju jedinicu niti da je udaraju.
- Baterije odložite na mestu gde ne postoji opasnost od požara.
- Koristite samo rashladno sredstvo navedeno na etiketi klima uređaja.
- Isključite strujno napajanje ako iz klima uređaja dolazi neka buka, miris ili dim.
- Nemojte da ostavljate zapaljive supstance poput benzina, benzena ili razređivača u blizini klima uređaja.

- Kontaktirajte ovlašćeni servisni centar ako klima uređaj dospe pod vodu u slučaju poplave.
- Nemojte da koristite klima uređaj tokom dužih vremenskih perioda u maloj prostoriji bez odgovarajuće ventilacije.
- U slučaju curenja gasa (kao što su freon, propan, tečni naftni gas itd.) dobro provetrite prostoriju pre ponovnog korišćenja klima uređaja.
- Dovoljno provetravajte kada se klima uređaj i uređaj za grejanje poput grejalice koriste istovremeno.
- Nemojte da blokirate dovod ili odvod vazduha.
- Nemojte da ubacujete ruke ili druge predmete kroz dovod ili odvod vazduha dok klima uređaj radi.
- Vodite računa da strujni kabl ne bude prijav, labav ili prelomljen.
- Nemojte nikada da dodirujete ili popravljate klima uređaj vlažnim rukama niti da njime rukujete dok su vam ruke vlažne.
- Nemojte da postavljate nikakve predmete na strujni kabl.
- Nemojte da postavljate grejalicu ili neki drugi aparat za grejanje u blizini strujnog kabla.
- Nemojte da menjate ili produžavate strujni kabl. Ogrebotine ili oštećena izolacija na strujnim kablovima mogu da dovedu do požara ili strujnog udara, tako da ih treba zameniti.
- U slučaju nestanka struje ili grmljavine odmah isključite strujno napajanje.
- Obezbedite da kabl napajanja ne može biti izvučen ili oštećen tokom rada.
- Ne dodirujte cev za dovod rashladnog sredstva, cev za vodu ili bilo koji unutrašnji deo dok je jedinica u radu ili neposredno posle prestanka rada.

Održavanje

- Nemojte da čistite uređaj direktnim prskanjem vode po njemu.
- Pre čišćenja i održavanja isključite strujno napajanje i sačekajte da se ventilator zaustavi.

Tehnička bezbednost

- Montaža ili popravke koje obave neovlašćene osobe mogu da predstavljaju opasnost po vas i druge.
- Svaka osoba koja je uključena u rad ili koja izvodi prekid kruženja rashladnog sredstva treba da ima važeći sertifikat od tela za procenu koje je akreditovano za datu industriju, čime se dokazuje da je osoba nadležna da rukuje rashladnim medijem na siguran način u skladu sa specifikacijom procene koju prepoznaje data industrija.
- Servisiranje će biti izvršeno isključivo onako kako preporučuje proizvođač opreme. Održavanje i popravke koje iziskuju pomoć drugog obučenog osoblja vršiće se pod nadzorom osobe koja je kvalifikovana za upotrebu zapaljivih rashladnih sredstava.
- Informacije iz ovog uputstva namenjene su za kvalifikovanog servisnog tehničara koji je upoznat sa bezbednosnim postupcima i opremljen odgovarajućim alatima i instrumentima za ispitivanje.
- Propust da se pročitaju i prate sva uputstva iz ovog priručnika može da dovede do kvara opreme, oštećenja imovine, lične povrede i/ili smrti.
- Uređaj se montira u skladu sa nacionalnim propisima o ožičavanju.
- Kada je potrebno zameniti strujni kabl, zamenu treba da obavi ovlašćeno osoblje koje koristi originalne delove za zamenu.
- Uređaj mora biti ispravno uzemljen kako bi se rizik od strujnog udara sveo na minimum.
- Nemojte da sečete ili uklanjate zubac za uzemljenje iz utikača.
- Priključivanjem terminala za uzemljenje adaptera na zavrtnj poklopca zidne utičnice ne uzemljuje se sam uređaj osim ako je zavrtnj metalan, neizolovan, a zidna utičnica uzemljena kućnim ožičanjem.

- Ako ste u nedoumici da li je klima uređaj ispravno uzemljen, nek kvalifikovani električar proveri zidnu utičnicu i prekidač.
- Rashladno sredstvo i izolacioni gas korišćeni u ovom uređaju zahtevaju posebne postupke odlaganja. Konsultujte servisnog agenta ili slično kvalifikovanu osobu pre njihovog odlaganja.
- Ako je kabl za napajanje oštećen, proizvođač, serviser ili slična kvalifikovana osoba mora da ga zameni da bi se izbegla opasnost.
- Uređaj mora da se uskladišti u prostoru sa dobrom ventilacijom gde veličina prostorije ispunjava uslove predviđene za rad.
- Uređaj mora da se uskladišti u prostoriji gde se ne vrše stalno radovi sa otvorenim plamenom (na primer, plinski uređaj koji radi) i izvora zapaljenja (na primer, električna grejalica koja radi).
- Uređaj mora da se uskladišti tako da se spreči mogućnost pojave mehaničkog oštećenja.

OPREZ

Da bi se smanjio rizik od manje povrede lica, kvara ili oštećenja uređaja ili imovine prilikom korišćenja ovog uređaja poštujujte osnovne mere predostrožnosti, uključujući i sledeće:

Instalacija

- Nemojte da montirate klima uređaj u oblasti u kojoj je direktno izložen morskom vetru (zbog soli).
- Pravilno montirajte odvodno crevo u cilju nesmetanog oticanja vodene kondenzacije.

- Budite pažljivi prilikom otpakivanja ili montiranja klima uređaja.
- Nemojte da dodirujete rashladno sredstvo koje curi tokom montiranja ili popravke.
- Prenesite klima uređaj sa dvoje ili više ljudi ili koristite viljuškar.
- Montirajte spoljašnju jedinicu tako da bude zaštićena od direktne sunčeve svetlosti. Nemojte da smeštate unutrašnju jedinicu na mesto na kom je direktno izložena sunčevoj svetlosti kroz prozore.
- Bezbedno odložite ambalažni materijal kao što su zavrtnji, ekseri, plastična vrećica ili baterije koristeći odgovarajuću ambalažu nakon montiranja ili popravke.
- Montirajte klima uređaj na mestu gde buka spoljašnje jedinice ili izduvni gasovi neće predstavljati problem komšijama. Ako to ne uradite može doći do sukoba sa komšijama.

Rad

- Izvadite baterije ako daljinski upravljač neće biti korišćen duže vreme.
- Vodite računa da filter bude montiran pre rukovanja klima uređajem.
- Obavezno proverite da li dolazi do curenja rashladnog sredstva nakon instalacije ili popravke klima uređaja.
- Nemojte da postavljate nikakve predmete na klima uređaj.
- Nemojte nikada da mešate različite tipove baterija ili stare i nove baterije za daljinski upravljač.
- Nemojte dozvoliti da klima uređaj radi dugo kada je vlažnost vazduha velika ili kada su otvorena vrata ili prozor.
- Prestanite da koristite daljinski uređaj ako je baterija procurela. Ako je vaša odeća ili vaša koža bila izložena tečnosti koja je iscurela iz baterija, isperite je čistom vodom.

- Nemojte da izlažete ljude, životinje ili biljke hladnom ili vrućem vazduhu iz klima uređaja tokom dužih perioda.
- Ako ste progutali tečnost iscrelu iz baterija, temeljno isperite unutrašnjost usta i obratite se lekaru.
- Nemojte da pijete vodu koja je istekla iz klima uređaja.
- Nemojte da koristite proizvod za posebne namene, kao što je konzerviranje hrane, umetničkih dela itd. U pitanju je klima uređaj za potrošačke namene, a ne precizan sistem za hlađenje. Postoji rizik od štete ili gubitka imovine.
- Nemojte da puniti ponovo baterije niti da ih rastavljate.
- Ovaj uređaj mogu da koriste deca starosti 8 godina i više kao i lica sa umanjenim fizičkim, čulnim i mentalnim sposobnostima ili nedostatkom iskustva i znanja ukoliko su pod nadzorom ili upućena u korišćenje uređaja na bezbedan način i razumeju uključene opasnosti. Deca ne smeju da se igraju sa uređajem. Čišćenje i održavanje ne mogu obavljati deca bez nadzora.

Održavanje

- Nikada nemojte da dodirujete metalne delove klima uređaja prilikom skidanja filtera za vazduh.
- Koristite stabilnu stolicu ili merdevine kada obavljate čišćenje, održavanje ili popravku klima uređaja na visini.
- Nikada nemojte da koristite snažna sredstva za čišćenje ili razređivače kada čistite klima uređaj niti da prskate vodu. Koristite glatku tkaninu.
- Da biste očistili unutrašnjost, obratite se ovlašćenom servisnom centru ili prodavcu. Korišćenje jakih deterdženata može da izazove koroziju ili oštećenje jedinice.

Napomene za rad

Predlog za uštedu energije

- Nemojte previše rashlađivati prostor. To može biti štetno po vaše zdravlje i može trošiti više struje.
- Blokirajte sunčevu svetlost pomoću zastora ili zavesa dok klima uređaj radi.
- Držite vrata ili prozore dobro zatvorene dok koristite klima uređaj.
- Podesite pravac protoka vazduha vertikalno ili horizontalno kako bi obezbedili cirkulaciju vazduha u zatvorenoj prostoriji.
- Podesite ventilator na brži režim rada kako biste za kratko vreme ohladili ili zagrejali prostoriju.
- Redovno otvarajte prozore radi prozračivanja. Kvalitet unutrašnjeg vazduha može da se pogorša ako se klima uređaj koristi duže vreme.
- Filter za vazduh čistite svake 2 nedelje. Prašina i nečistoće koje se sakupe u filteru za vazduh mogu da blokiraju protok vazduha ili smanje performanse jedinice.

Unutrašnja jedinica

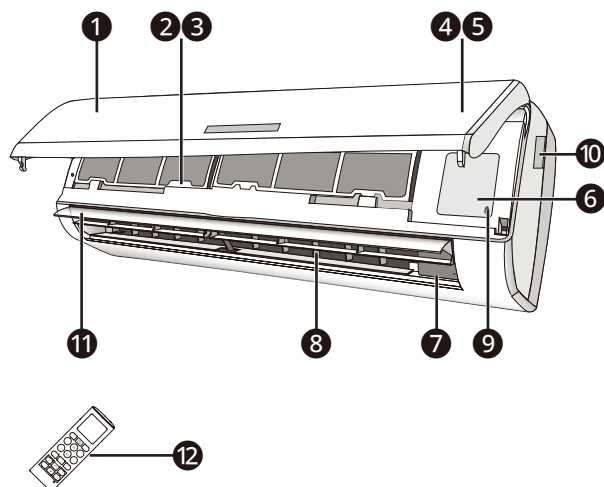

Spoljašnja jedinica

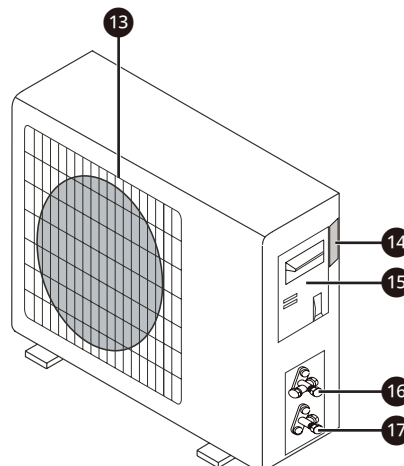

- | | |
|--|--|
| 1 Prednji panel | 10 Oznaka na unutrašnjoj jedinici |
| 2 Filter za vazduh | 11 Krilca za usmeravanje protoka vazduha |
| 3 Opcionalni filter (ako je postavljen) | 12 Daljinski upravljač |
| 4 LED ekran | 13 Rešetka za odvod vazduha |
| 5 Prijemnik signala | 14 Oznaka spoljašnje jedinice |
| 6 Poklopac priključnog bloka | 15 Poklopac priključnog bloka |
| 7 Generator jonizatora (ako je postavljen) | 16 Ventil za gas |
| 8 Usmerivači vazduha | 17 Ventil za tečnost |
| 9 Taster za hitne slučajeve | |

NAPOMENA

- Broj i položaj lampica za rad mogu da se razlikuju zavisno od modela klima uređaja.
- Funkcija može biti izmenjena u zavisnosti od vrste modela.

Zamena baterija

Kada: Ne čujete potvrdni zvučni signal iz unutrašnje jedinice. LCD ekran ne reaguje.

Uklonite poklopac baterije sa pozadine daljinskog upravljača tako što ćete ga povući u smeru strelice.

Baterije umetnite prema smeru (+ i -) ukazanom na daljinskom upravljaču.

Vratite poklopac baterije tako što ćete ga gurnuti na mesto.

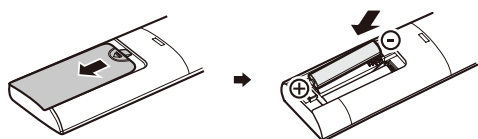

⚠ UPOZORENJE

- Koristite 2 baterije LR03 AAA (1,5 V). Nemojte koristiti punjive baterije. Stare baterije zamenite novima istog tipa kada ekran više ne bude čitljiv.
- Baterije nemojte odlagati kao nesortirani komunalni otpad. Neophodno je prikupljanje takvog otpada zasebno radi posebnog tretmana.

NAPOMENA

- Izvadite baterije da biste izbegli oštećenje zbog curenja kada se ne koriste dugo vremena.

NAPOMENA

- Daljinski upravljač usmerite prema klima uređaju.
- Proverite da nema nikakvih predmeta između daljinskog upravljača i prijemnika signala na unutrašnjoj jedinici.
- Daljinski upravljač nikada nemojte ostavljati izložen zracima sunca.
- Daljinski upravljač držite na udaljenosti od najmanje 1 m od televizora ili drugih električnih uređaja.

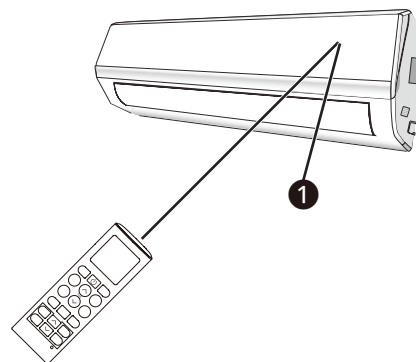

- ① Prijemnik signala

Podešavanje trenutnog vremena

- 1 Stavite baterije (ponovo stavite bateriju ako je već stavljena ili koristite dugme za resetovanje).
 - Ikona niže treperi na dnu ekrana.



- 2 Pritisnite taster  ili  da biste izabrali vreme.
- 3 Pritisnite tastere za **Set/Cancel** da završite.

NAPOMENA

- Tajmer za uključivanje/isključivanje dostupan je nakon podešavanja trenutnog vremena.

Funkcija za hitne slučajeve

Ako daljinski upravljač ne radi ili je potrebno održavanje, nastavite na sledeći način:

Otvorite i podignite prednji panel pod uglom da biste došli do tastera za hitne slučajeve.

- 1 Jedan pritisak na taster za hitne slučajeve (jedan pisak) će dovesti do prisilnog HLAĐENJA.
- 2 Dva pritiska na taster za hitne slučajeve u roku od 3 sekunde (dva piska) će dovesti do prisilnog GREJANJA.
- 3 Da biste isključili jedinicu, samo treba da pritisnete isti taster ponovo (jedan dugački pisak).

- 4 Kod prisilnog rada, klima uređaj će automatski da započne rad na 23 °C u režimu hlađenja/ grejanja na automatskoj brzini ventilatora.

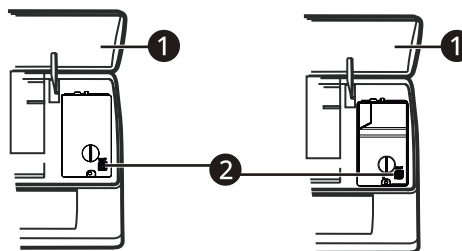

- 1 Prednji panel
- 2 Taster za hitne slučajeve

UPOZORENJE

- Oblik i položaj tastera za hitne slučajeve može da se razlikuje u zavisnosti od modela, ali je funkcija ista.

NAPOMENA

- Spoljašnji statički pritisak toplotne pumpe iznosi 0 Pa za sve modele.
- Taster za hitne slučajeve može biti na desnoj strani jedinice ispod prednjeg panela na nekim modelima.

Korišćenje bežičnog daljinskog upravljača

Klima uređajem možete pogodnije da upravljate pomoću daljinskog upravljača.

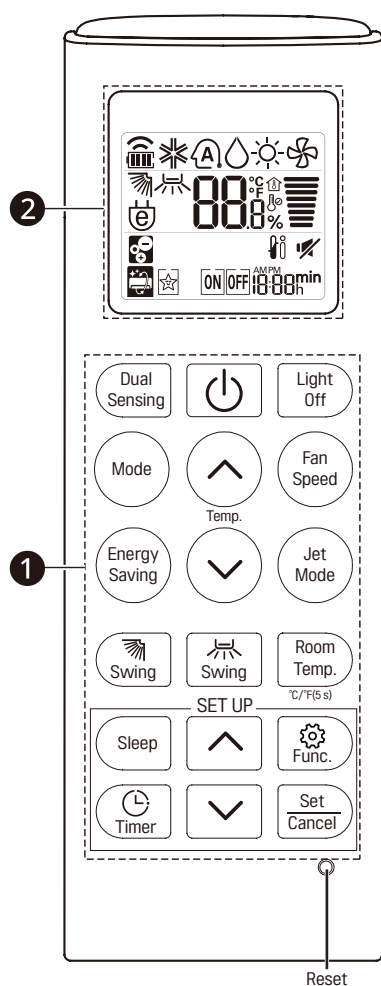

Taster ①	Ekran ②	Opis
Dual Sensing		Za podešavanje ili otkazivanje režima rada dvostrukog senzora.
	-	Za uključivanje/isključivanje klima uređaja.
Light Off	-	Za uključivanje/isključivanje ekrana na unutrašnjoj jedinici klima uređaja.
Mode		Za izbor režima hlađenja.
		Za izbor automatske promene režima/ automatskog režima rada.
		Za izbor režima sušenja.
		Za izbor režima grejanja.
		Za izbor režima ventilatora.
Fan Speed		Za podešavanje brzine ventilatora.
Energy Saving		Za smanjenje potrošnje energije.
Jet Mode		Za brzu promenu sobne temperature.
		Za podešavanje željene sobne temperature u režimima hlađenja, grejanja i automatskom režimu. (16 °C ~ 31 °C)
Swing		Za vertikalno podešavanje smera protoka vazduha.
Swing		Za horizontalno podešavanje smera protoka vazduha. (Opcionalno)
Room Temp.		Za prikaz sobne temperature.
Sleep		Za automatsko podešavanje režima spavanja.
Func.		Generator jona koristi milione jona za poboljšavanje kvaliteta unutrašnjeg vazduha. (Opcionalno)
		Za uklanjanje vlage nastale unutar unutrašnje jedinice.
Timer		Za automatsko uključivanje/isključivanje klima uređaja u željeno vreme.
Set/ Cancel	-	Za podešavanje/otkazivanje specijalnih funkcija i tajmera.
	-	Za podešavanje vremena.
°C/°F(5 s)		Za promenu jedinice između °C i °F

Ekran

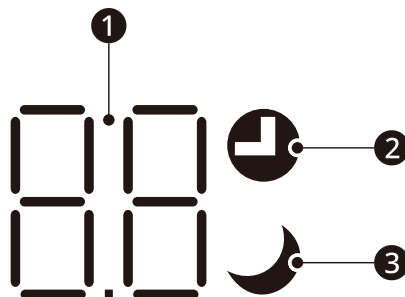

Br.	LED svetlo	Funkcija
1		Ekran za temperaturu (ako postoji)/kod greške.
2		Zasvetli tokom rada tajmera.
3		Režim SPAVANJA.

NAPOMENA

- Oblik i položaj prekidača i indikatora može da se razlikuje zavisno od modela, ali je funkcija ista.

Režim hlađenja

Funkcija hlađenja omogućava da klima uređaj rashlađuje prostoriju i da u isto vreme smanjuje vlažnost vazduha.

Da biste aktivirali režim rada Hlađenje, pritisnite taster **Mode** na daljinskom upravljaču dok se na ekranu ne pojavi simbol ✱.

Funkcija hlađenja se aktivira podešavanjem tastera \wedge ili \vee na temperaturu nižu od one u prostoriji.

Da biste optimizovali funkciju klima uređaja, podesite temperaturu ❶, brzinu ❷ i smer protoka vazduha ❸ tako što ćete pritisnuti navedene tastere.

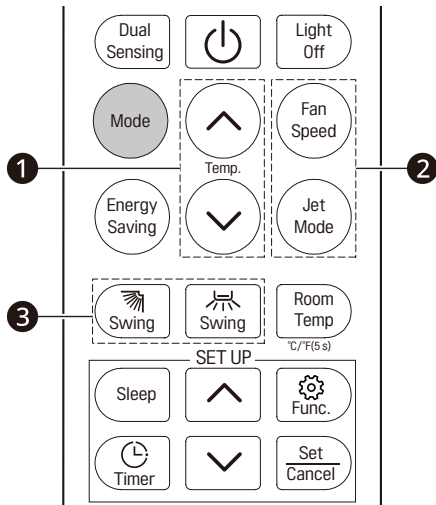

Automatski režim (automatska promena režima / automatski režim rada)

U **Automatskom** režimu, klima uređaj će raditi automatski prema sobnoj temperaturi.

Da biste aktivirali Automatski režim rada, pritisnite taster **Mode** na daljinskom upravljaču dok se na ekranu ne pojavi simbol \mathcal{A} .

Da biste optimizovali funkciju klima uređaja, podesite temperaturu ❶, brzinu ❷ i smer protoka vazduha ❸ tako što ćete pritisnuti navedene tastere.

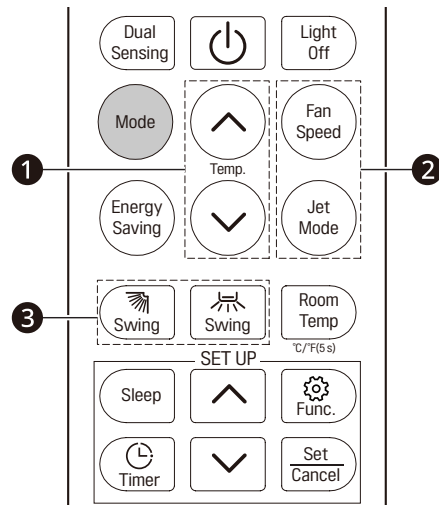

Režim sušenja

Ova funkcija smanjuje vlažnost vazduha da bi prostorija bila prijatnija.

Da biste aktivirali režim rada Sušenje, pritisnite taster **Mode** na daljinskom upravljaču dok se na ekranu ne pojavi simbol ☹.

Automatska funkcija naizmeničnih ciklusa hlađenja i ventilatora je aktivirana.

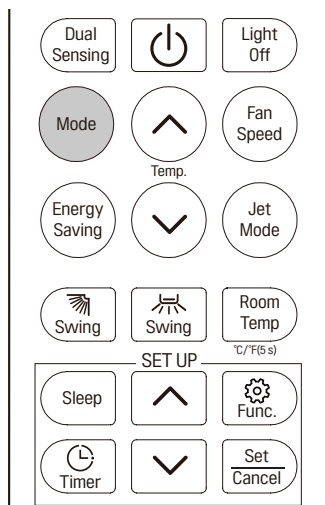

Režim grejanja

Funkcija grejanja omogućava da klima uređaj zagreje prostoriju.

Da biste aktivirali režim rada Grejanje, pritisnite taster **Mode** na daljinskom upravljaču dok se na ekranu ne pojavi simbol ☀.

Pomoću tastera ☺ ili ☹ podesite temperaturu veću od one u prostoriji.

Da biste optimizovali funkciju klima uređaja, podesite temperaturu ①, brzinu ② i smer protoka vazduha ③ tako što ćete pritisnuti navedene tastere.

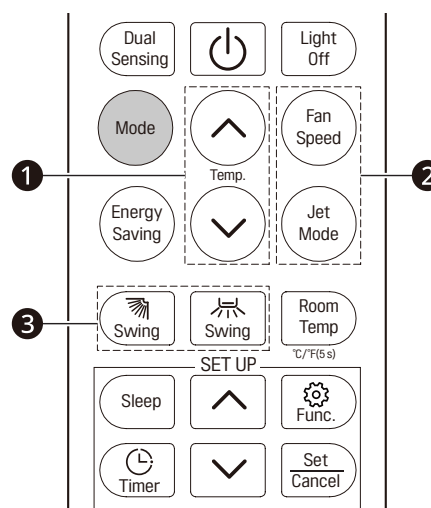

Režim ventilatora

Klima uređaj radi samo radi prozračivanja.

Da biste aktivirali režim rada Ventilator, pritisnite taster **Mode** na daljinskom upravljaču dok se na ekranu ne pojavi simbol .

Da biste optimizovali funkciju klima uređaja, podesite brzinu **1** i smer protoka vazduha **2** tako što ćete pritisnuti navedene tastere.

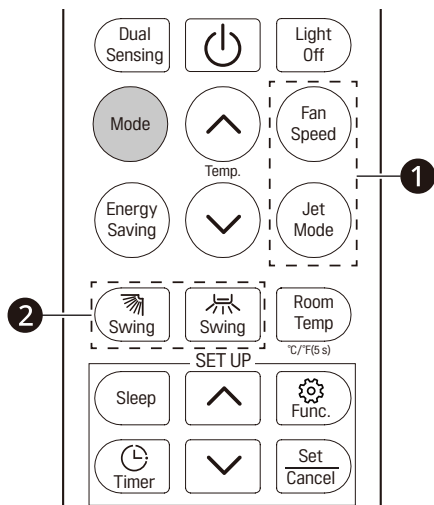

Brzina ventilatora

Podešavanje brzine ventilatora

- Pritisnite taster **Fan Speed** više puta da biste podesili brzinu ventilatora.

Indikator brzine ventilatora

Ekran	Brzina
	Automatski
	Mlaznica
	Brzo
	Srednje brzo
	Srednje
	Srednje sporo
	Sporo
	Veoma sporo

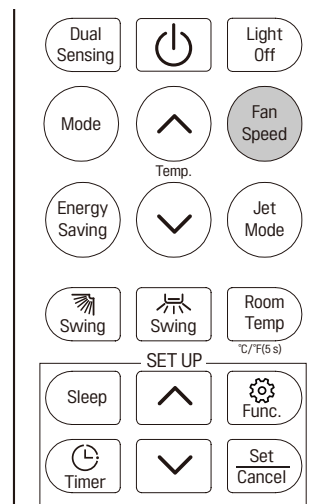

Isključivanje svetla

Uključivanje/isključivanje LED ekrana na panelu.

Da isključite ekran na panelu, pritisnite taster **Light Off**.

Da ponovo uključite ekran na panelu, pritisnite taster **Light Off**.

Ako je ekran na unutrašnjoj jedinici podešen na ISKLJUČENO, pritiskom na bilo koji taster na daljinskom upravljaču automatski se uključuje ekran na 15 sekundi.

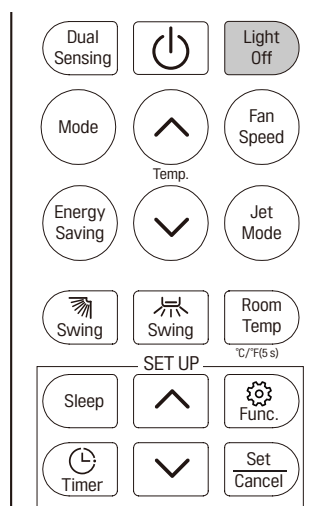

Režim brze promene temperature

Da biste aktivirali funkciju brze promene temperature, pritisnite taster **Jet Mode** ili pritisnite taster **Fan Speed** dok se **P**  ne pojavi na ekranu.

Da biste otkazali ovu funkciju, pritisnite taster **Fan Speed** da biste prešli na drugu brzinu ventilatora ili ponovo pritisnite taster **Jet Mode**.

U režimu hlađenja/automatskom/hlađenja/ventilatora, kada izaberete funkciju Režim brze promene temperature, koristiće se najveće podešavanje ventilatora za izduvanje snažnog vazduha.

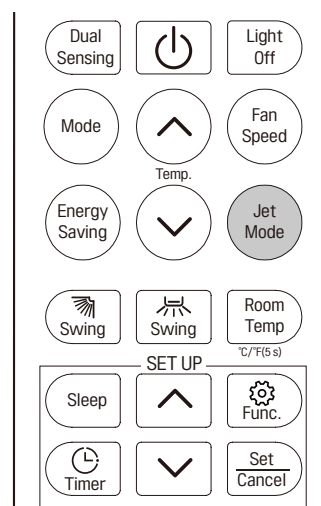

Kontrola pomeranja usmerivača

Vertikalno pomeranje usmerivača

Pritisnite taster da aktivirate „vertikalno pomeranje usmerivača“.

- Ako je vremenski interval između pritisaka 2 sekunde, pomeranje usmerivača će funkcionisati kao što je navedeno niže:



- Ako se taster dugo pritisne, raspon uglova pomeranja usmerivača će funkcionisati kao što je navedeno niže:



Horizontalno pomeranje usmerivača

Pritisnite taster da aktivirate „horizontalno pomeranje usmerivača“.

- Ako je vremenski interval između pritisaka 2 sekunde, pomeranje usmerivača će funkcionisati kao što je navedeno niže:



- Ako se taster dugo pritisne, raspon uglova pomeranja usmerivača će funkcionisati kao što je navedeno niže:



NAPOMENA

- Horizontalno podešavanje smera protoka vazduha možda neće biti podržano u zavisnosti od modela.
- Proizvoljno nameštanje usmerivača vazduha može da dovede do kvara proizvoda.
- Nikada usmerivače nemojte nameštati ručno, delikatni mehanizam može biti ozbiljno oštećen! (Modeli bez horizontalnog pomeranja usmerivača mogu da se nameštaju ručno.)
- Nikada nemojte stavljati prste, štapove ili druge predmete u otvore za ulaz ili izlaz vazduha. Takav slučajni kontakt može da prouzrokuje nepredvidivu štetu ili povredu.
- Menjanje podešavanja ugla pomeranja usmerivača možda neće biti podržano u zavisnosti od modela.

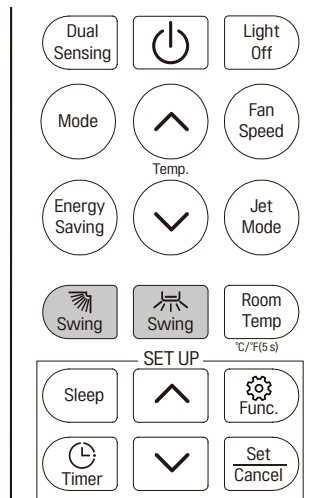

Ušteda energije

U ovom režimu, uređaj automatski podešava rad radi postizanja uštede energije.

- 1 Uključite uređaj i izaberite režim hlađenje, grejanje.
- 2 Pritisnite taster „**Energy Saving**“ i uređaj će raditi u režimu uštede energije.
- 3 Ponovno pritiskanje tastera „**Energy Saving**“ će otkazati režim, a simbol  više neće biti prikazan na LCD ekranu.

U režimu uštede energije, temperatura **1**, brzina **2** i smer protoka vazduha **3** mogu da se podeše pritiskom na navedene tastere.

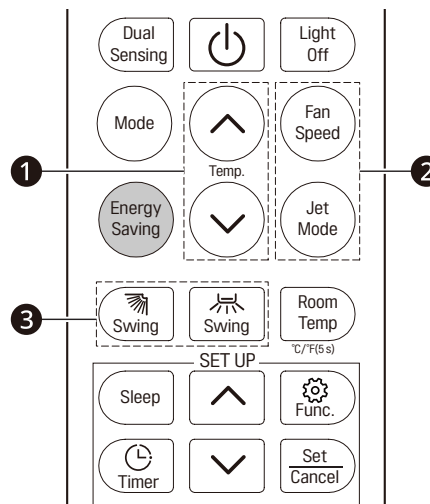

Dvostruki senzor

Pritisnite taster „Dual Sensing“ i uređaj će raditi u režimu dvostrukog senzora.

Ponovno pritiskanje tastera „Dual Sensing“ će otkazati režim, a simbol  više neće biti prikazan na LCD ekranu.

Ova funkcija omogućava da daljinski upravljač meri temperaturu na trenutnoj lokaciji i šalje ovaj signal 7 puta u 2 sata na klima uređaj da bi klima uređaj optimizovao temperaturu oko vas i osigurao maksimalnu udobnost.

Automatski će se deaktivirati nakon 2 sata.

U režimu dvostrukog senzora, temperatura **1**, brzina **2** i smer protoka vazduha **3** mogu da se podese pritiskom na navedene tastere.

Savet da se daljinski upravljač postavi na mesto gde unutrašnja jedinica lako prima signal.

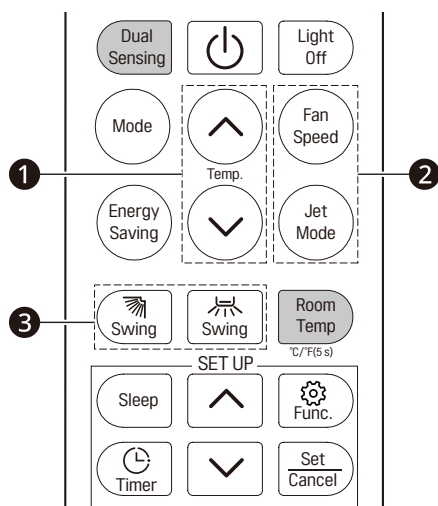

Sobna temperatura

Sobna temperatura se prikazuje oko 5 sekundi ako pritisnete taster **Room Temp.**.

Promena Celzijusa u Farenhajte °C~°F

Pritisnite taster **Room Temp.** 5 sekundi.

- Ponovite isti postupak za ponovnu promenu.



Podešavanje tajmera za uključivanje/isključivanje

Ova funkcija podešava klima uređaj da se automatski uključuje/isključuje u željeno vreme.

Podešavanje tajmera za uključivanje

- 1 Pritisnite taster .
 - Ikona niže treperi na dnu ekrana.



- 2 Pritisnite taster  ili  da biste izabrali minute.
- 3 Pritisnite taster za **Set/Cancel** da završite.
 - Nakon podešavanja tajmera, prikazuju se trenutno vreme i ikona  na ekranu i ukazuju da je željeno vreme podešeno.

Otkazivanje tajmera za uključivanje

- 1 Pritisnite taster .
 - Ikona niže treperi na dnu ekrana.





- 2 Pritisnite taster za **Set/Cancel** da završite.

Podešavanje tajmera za isključivanje

- 1 Pritisnite taster .
 - Ikona niže treperi na dnu ekrana.



- 2 Pritisnite taster  ili  da biste izabrali minute.
- 3 Pritisnite taster za **Set/Cancel** da završite.
 - Nakon podešavanja tajmera, prikazuju se trenutno vreme i ikona  na ekranu i ukazuju da je željeno vreme podešeno.

Otkazivanje tajmera za isključivanje

- 1 Pritisnite taster .
 - Ikona niže treperi na dnu ekrana.



- 2 Pritisnite taster za **Set/Cancel** da završite.

NAPOMENA

- Tajmer za uključivanje/isključivanje se ne može podesiti istovremeno.
- Tajmer za uključivanje dostupan je kada je proizvod isključen.
- Tajmer za isključivanje dostupan je kada je proizvod uključen.

Korišćenje funkcije spavanja

- 1 Uključite uređaj.
- 2 Pritisnite taster **Sleep**.
 - Ikona niže treperi na dnu ekrana.





- 3 Ponovo to učinite da biste deaktivirali ovu funkciju.
 -  se prikazuje na ekranu.

NAPOMENA

- Nakon 10 sati rada u režimu spavanja, klima uređaj će se vratiti u prethodno podešeni režim.

Korišćenje specijalne funkcije

- 1 Uključite uređaj.
- 2 Pritisnite taster  više puta da biste izabrali željenu funkciju.
- 3 Pritisnite taster za **Set/Cancel** da završite.
- 4 Ponovo to učinite da biste deaktivirali ovu funkciju.

Ekran	Opis
	Za uklanjanje vlage nastale unutar unutrašnje jedinice.
	Generator jona koristi milione jona za poboljšavanje kvaliteta unutrašnjeg vazduha.

Automatsko čišćenje

U režimu hlađenja i odvlaživanja, vlaga se stvara u unutrašnjoj jedinici. Ova funkcija uklanja tu vlagu.

Ova funkcija omogućava da klima uređaj i dalje izduvava vazduh oko 15 minuta radi sušenja unutrašnjih delova unutrašnje jedinice radi sprečavanja pojave buđi kada je klima uređaj isključen.

Pročišćavanje vazduha (opcionarno)

Ove funkcije dovode čist i svež vazduh preko čestica jona i filtera.

NAPOMENA

- Neke funkcije možda neće biti podržane u zavisnosti od modela.
- Neke funkcije mogu da rade drugačije u odnosu na ekran daljinskog upravljača.

Klima uređaj je programiran za prijatne i pogodne uslove života, ali ako se koristi u abnormalnim uslovima kao ispod, može doći do određenih bezbednosnih problema.

Temperatura	REŽIM	
	Hlađenje	Grejanje
Sobna temperatura	16 °C ~ 31 °C	16 °C ~ 31 °C
Spoljašnja temperatura	21 °C ~ 48 °C	-7 °C ~ 24 °C

UPOZORENJE

- Jedinica ne počinje s radom odmah ako se uključi nakon isključivanja ili nakon promene režima tokom rada. Ovo je normalna radnja radi samozaštite i treba da pričekate oko 3 minuta.
- Kapacitet i efikasnost usklađeni su sa testom sprovedenim pod punim radnim opterećenjem.
- Obavezna je najveća brzina motora ventilatora unutrašnje jedinice i maksimalni otvoreni ugao krilaca i usmerivača.

FUNKCIJA AUTOMATSKOG RESTARTOVANJA

Funkcija automatskog restartovanja

Funkcija automatskog restartovanja unapred je podešena na uređaju od strane proizvođača. U slučaju iznenadnog nestanka struje, modul pamti uslove podešavanja pre nestanka struje. Kada se struja vrati, jedinica se automatski restartuje sa sačuvanim svim prethodnim podešavanjima zbog funkcije memorije.

Periodično održavanje je neophodno za održavanje efikasnosti klima uređaja.

Pre vršenja održavanja, isključite napajanje tako što ćete utikač izvući iz utičnice.

Filteri za vazduh

- 1 Otvorite prednji panel prateći smer strelice.

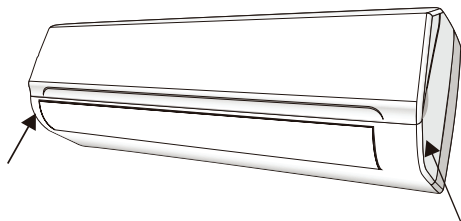

- 2 Držeći prednji panel podignut jednom rukom, izvadite filter za vazduh drugom rukom.

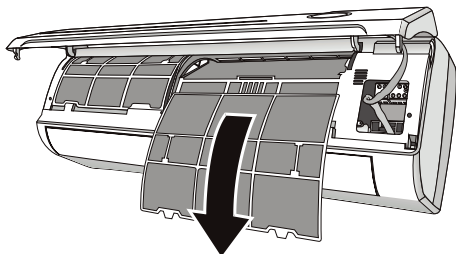
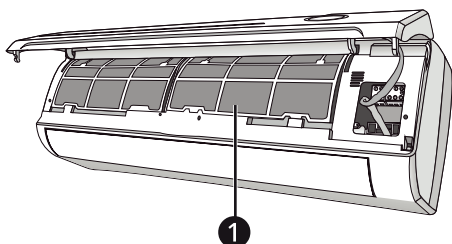

- 1 Filter za vazduh

- 3 Filter očistite vodom, a ako je filter prljav od ulja, možete ga oprati toplom vodom (ne preko 45 °C). Ostavite da se osuši na hladnom i suvom mestu.

- 4 Držeći prednji panel podignut jednom rukom, umetnite filter za vazduh drugom rukom.

- 5 Zatvorite.

Čišćenje izmenjivača toplote

- 1 Otvorite prednji panel jedinice i podignite ga koliko je to moguće, a zatim da odvojite od šarki da olakšate čišćenje.
- 2 Unutrašnju jedinicu očistite pomoću krpe i vode (ne preko 40 °C) i neutralnim sapunom. Nikada nemojte koristiti agresivne razređivače ili deterdžente.
- 3 Ako je spoljašnja jedinica začepljena, uklonite lišće i otpad i uklonite prašinu vazdušnom mlaznicom ili s malo vode.

Održavanje na kraju sezone

- 1 Isključite automatski prekidač ili utikač.
- 2 Očistite i zamenite filtere.
- 3 Kada je sunčano vreme, ostavite klima uređaj da radi u režimu prozračivanja nekoliko sati tako da se unutrašnjost jedinice potpuno osuši.

Proverite sledeće pre nego što se obratite servisnom centru. Ako se problem nastavi, obratite se svom lokalnom servisnom centru.

Kvar	Mogući uzroci
Uređaj ne radi.	Nestanak struje / utikač je isključen.
	Oštećen motor ventilatora unutrašnje/spoljašnje jedinice.
	Pokvaren termomagnetni prekidač kompresora.
	Pokvaren zaštitni uređaj ili osigurači.
	Labave spojnice ili je utikač isključen.
	Ponekad prestaje s radom radi zaštite uređaja.
	Napon je veći ili manji od naponskog raspona.
	Funkcija UKLJUČIVANJE TAJMERA je aktivna.
	Oštećena elektronska kontrolna tabla.
Čudan miris.	Filter za vazduh je prljav.
Buka tekuće vode.	Povraćaj tečnosti u cirkulaciji rashladnog sredstva.
Fina maglica izlazi iz odvoda vazduha.	Ovo se dešava kada vazduh u prostoriji postane veoma hladan, na primer u režimima „HLAĐENJE“ ili „SUSENJE“.
Može da se čuje čudna buka.	Ova buka nastaje zbog širenja ili skupljanja prednjeg panela zbog promena temperature i ne ukazuje na problem.
Nedovoljan protok vazduha, vrućeg ili hladnog.	Neodgovarajuće podešavanje temperature.
	Otvor za ulaz i izlaz vazduha na unutrašnjoj ili spoljašnjoj jedinici je blokiran.
	Filter za vazduh je blokiran.
	Brzina ventilatora je podešena na maksimum.
	Drugi izvori toplote u prostoriji.
	Nema rashladnog sredstva.
Ovaj uređaj ne reaguje na komande.	Daljinski upravljač nije dovoljno blizu unutrašnje jedinice.
	Baterija u daljinskom upravljaču je možda istrošena.
	Prepreke između daljinskog upravljača i prijemnika signala na unutrašnjoj jedinici.
Ekran je isključen.	Pritisnite dugme „Isključivanje svetla“.
	Kvar na napajanju.

UPOZORENJE

- Odmah isključite klima uređaj i prekinite napajanje u slučaju:
 - Čudnih zvukova tokom rada.
 - Pokvarene električne kontrolne table.
 - Pokvarenih osigurača ili prekidača.
 - Prskanju vode ili predmeta unutar uređaja.
 - Pregrejanih kablova ili utikača.
 - Veoma snažnog mirisa koji dolazi iz uređaja.

Signali za greške na ekranu

U slučaju greške, na ekranu unutrašnje jedinice prikazuju se sledeći kodovi greške:

	Lampica za RAD	Opis problema
<i>E1</i>	Treperi jednom	Kvar senzora unutrašnje temperature.
<i>E2</i>	Treperi dvaput	Kvar senzora temperature unutrašnje cevi.
<i>E6</i>	Treperi 6 puta	Kvar motora ventilatora unutrašnje jedinice.
<i>E4</i>	Kod ekrana	Curenje rashladnog sredstva.